



ACİL AYDINLATMA

2024

www.pelsan.com.tr



Kuruluş
1982



3500'den fazla
ürün çeşitliliği



500 Çalışan



Yılda 5 milyon armatür
üretim kapasitesi



Fabrika

● Elektronik Üretim Tesisi

● Plastik Enjeksiyon Üretim Tesisi

● Yarı Mamül İşleme Alanı

● Kalıphane Alanı

● Cam İşleme Tesisi

● Park ve Bahçe Armatürleri Üretim Tesisi

● Fiberglass Polyester Üretim Tesisi

● Toz Boya Tesisi

● Montaj Hattı

● Ofisler



30000 m²

Üretim Tesisi

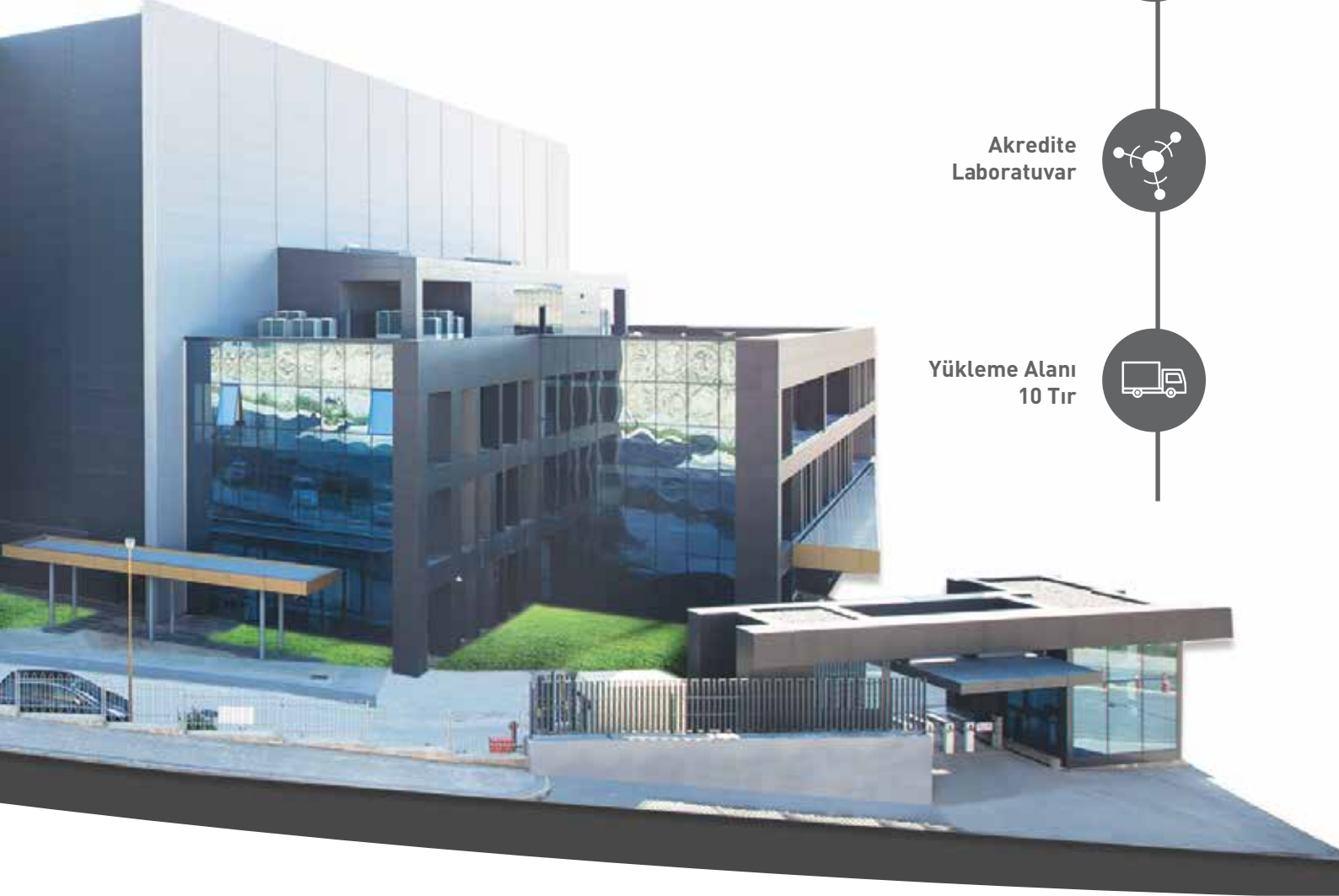

AR&GE Merkezi
15 Mühendis



Akredite
Laboratuvar









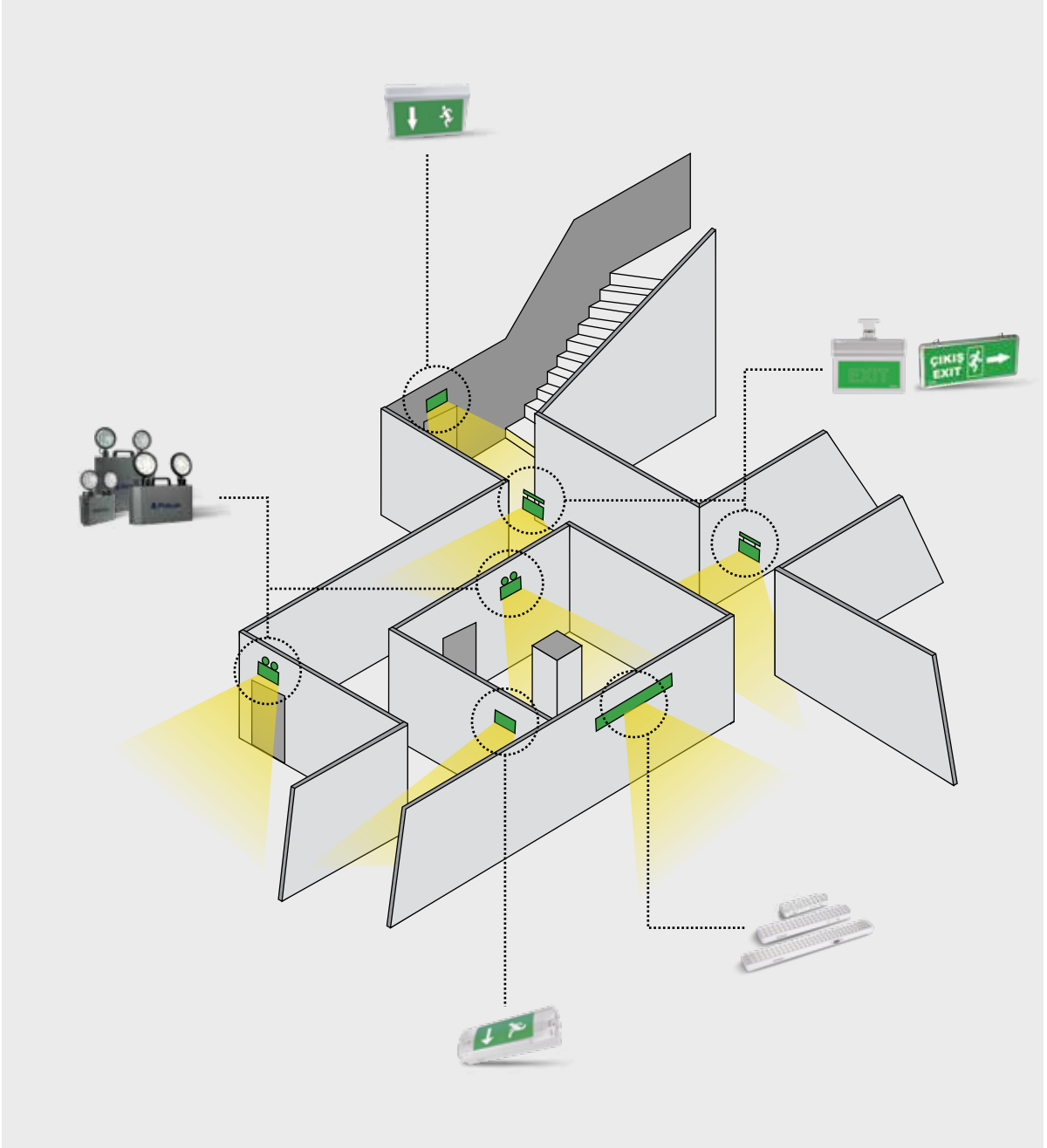



Yükleme Alanı
10 Tır



Usage Diagram



Kullanım Diyagramı

Tip Type	Power Güç	Battery Batarya	Charging Time Şarj Süresi	Discharging Time Şarj Süresi	Function Mode Çalışma Şekli	IP Rating IP Seviyesi	Mounting Type Montaj Tipi
 2x10W IP65 Emergency Spot	2x10W	6V 4500 mAh	30 hours/saat	6 hours/saat	Non-Maintained Kesintide	IP65	Surface Mounted Sıva Üstü
 2x5W / 2x10W Metal LED Emergency Spot	2x5W 2x10W	6V 4500 mAh	30 hours/saat	6 hours/saat	Non-Maintained Kesintide	IP40	Surface Mounted Sıva Üstü
 2x5W LED Emergency Spot	2x5W	4V 2000 mAh	24 hours/saat	4 hours/saat	Non-Maintained Kesintide	IP40	Surface Mounted Sıva Üstü
 2x3W LED Emergency Spot	2x3W	4V 2000 mAh	24 hours/saat	4 hours/saat	Non-Maintained Kesintide	IP40	Surface Mounted Sıva Üstü
 30-40-60-90-120 LED Lantern / LED Işıldak	30 LED 60 LED 90 LED 120LED	3,7V 1,2Ah Ni-Cd 3,7V 2,2Ah Ni-Cd 2x3,7V 2,0Ah Ni-Cd 2x3,7V 2,0Ah Ni-Cd	24 hours/saat	8 hours/saat	Non-Maintained Kesintide	IP40	Surface Mounted Sıva Üstü
 Solar Lantern Solar Işıldak	30 LED	4V 2000 mAh	24 hours/saat	High 3-4h/s Low 6-8h/s	Maintained Sürekli	IP20	Surface Mounted Sıva Üstü
 Austed IP65 Emergency	5W	3.7V 3500 mAh	24 hours/saat	3 hours/saat	Maintained Non-Maintained Sürekli Kesintide	IP65	Recessed / Surface Mounted Sıva Altı / Sıva Üstü
 Rausled IP65 Emergency	3W	3.6V 1000 mAh	24 hours/saat	3 hours/saat	Maintained Non-Maintained Sürekli Kesintide	IP65	Recessed / Surface Mounted Sıva Altı / Sıva Üstü
 Viald Emergency / Acil Yönlendirme	3W	800 mAh 3.6Ni-Cd	24 hours/saat	3 hours/saat	Maintained Sürekli	IP40	Recessed / Surface / Pendant Mounted Sıva Altı / Sıva Üstü Sarkıt Montaj
 Exiled Emergency / Acil Yönlendirme	3W	800 mAh 1.2Ni-Cd	24 hours/saat	3 hours/saat	Maintained Sürekli	IP20	Recessed / Surface Mounted Sıva Altı / Sıva Üstü



Emergency Luminaires Acil Aydınlatma Armatürleri IP65 2x10W Emergency Spot



Adjustable head
Hangable and movable
Charge and discharge indicator
Switch and test button
IP65 option

Oynar başlıklı
Taşınabilir, asılabilir
Şarj ve deşarj göstergesi
Anahtar ve test butonu
IP65 opsiyonu



Technical Drawing Teknik Çizim

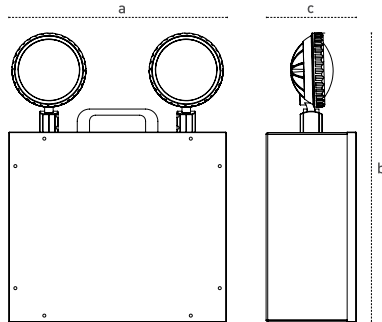

Mechanical Specifications Mekanik Özellikler

Body Gövde	Metal
IP Rating IP Sınıfı	IP65
IK Rating Body IK Gövde Sınıfı	IK06
Fire Protection Alev Koruması	650°C
Cable Gland Kablo Rakor	-
Cable Kablo	3x1mm ²
RAL Code Ral Kodu	7043
Mounting Type Montaj Tipi	Surface Mounted Sıva Üstü

Optical Specifications Optik Özellikler

Light Source Işık Kaynağı	Mid Power
Reflector Reflektör	Plastic Plastik
Lens Lens	-
Diffuser Difüzör	PMMA
CRI	>70
Colour Temperature Renk Sıcaklığı	4000K / 6500K
Photobiological Risk Group Fotobiyolojik Risk Grubu	RG1
Beam Angle Işık Açısı	-

Electrical Specifications Elektriksel Özellikler

Input Voltage Giriş Gerilimi	220-240Vac
Frequency Frekans	50-60Hz
Class Sınıf	I
LED Lifetime LED Ömrü	>50.000h
Power Factor Güç Faktörü	>0,90
Operating Temperature Çalışma Sıcaklığı	-20°C / +40°C
Function Mode Çalışma Şekli	Non-Maintained Kesintide
Charging Indicator Şarj Göstergesi	✓
Discharging Indicator Deşarj Göstergesi	✓
Switch Anahtar	✓
Test Button Test Butonu	✓
Standards Standartlar	60598-2-22, LM80, TM21

Options Opsiyonlar

DALI	-
1-10V	-
Step DIM	-
Electrical Protection Elektriksel Sınıf	-
RAL Code RAL Kodu	-

Code No Ürün Kodu	Power Güç (W)	Battery Batarya	Charging Time Şarj Süresi	Discharging Time Deşarj Süresi	Colour Temp. Renk Sıcaklığı (K)	Dimensions Boyutlar (mm) axbxc	Pcs / Pack Koli Adedi	Pack. Vol. Koli Hacmi (m ³)	Pack. Weight Koli Ağırlığı (kg)
110679	2x10	6 V 4500 mAh	30h	6h	4000	340x480x150	1	0,027	6,7

Product codes can change by the kelvins, dimensions, or options. Please get in contact with the sales team.
Technical values have tolerance $\pm 7\%$ by the operating conditions.
Ürün kodları kelvin, boyut ve opsiyonlar için değişebilir. Lütfen satış ekibi ile iletişime geçiniz.
Teknik sonuçlar çalışma koşullarına bağlı olarak $\pm 7\%$ toleransa sahiptir.

Visit our website for latest product informations and documents.
Güncel ürün bilgi ve belgeleri için web sitemizi ziyaret ediniz.

Emergency Luminaires Acil Aydınlatma Armatürleri

2x5W, 2x10W Emergency Spot



2x10W

2x5W

Mechanical Specifications

Body Gövde	Metal
IP Rating IP Sınıfı	IP40
IK Rating Body IK Gövde Sınıfı	IK06
Fire Protection Alev Koruması	650°C
Cable Gland Kablo Rakor	PG9
Cable Kablo	3x1mm ²
RAL Code Ral Kodu	7043
Mounting Type Montaj Tipi	Surface Mounted
	Sıva Üstü

Optical Specifications

Light Source Işık Kaynağı	Mid Power
Reflector Reflektör	Plastic Plastik
Lens Lens	-
Diffuser Difüzör	PMMA
CRI	>70
Colour Temperature Renk Sıcaklığı	4000K / 6500K
Photobiological Risk Group Fotobiyolojik Risk Grubu	RG1
Beam Angle Işık Açısı	-

Electrical Specifications

Input Voltage Giriş Gerilimi	220-240Vac
Frequency Frekans	50-60Hz
Class Sınıf	I
LED Lifetime LED Ömrü	>50.000h
Power Factor Güç Faktörü	>0,90
Operating Temperature Çalışma Sıcaklığı	-20°C / +40°C
Function Mode Çalışma Şekli	Non-Maintained Kesintide
Charging Indicator Şarj Göstergesi	✓
Discharging Indicator Deşarj Göstergesi	✓
Switch Anahtar	✓
Test Button Test Butonu	✓
Standards Standartlar	60598-2-22, LM80, TM21

Options

DALI	-
1-10V	-
Step DIM	-
Electrical Protection Elektriksel Sınıf	-
RAL Code RAL Kodu	-

Adjustable head
Hangable and movable
Charge and discharge indicator
Switch and test button
IP65 option

Oynar başlıklı
Taşınabilir, asılabilir
Şarj ve deşarj göstergesi
Anahtar ve test butonu
IP65 opsiyonu



Technical Drawing

Teknik Çizim

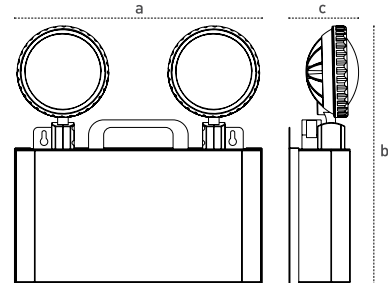

Code No Ürün Kodu	Power Güç [W]	Battery Batarya	Charging Time Şarj Süresi	Discharging Time Deşarj Süresi	Colour Temp. Renk Sıcaklığı [K]	Dimensions Boyutlar (mm) a x b x c	Pcs / Pack Koli Adedi	Pack. Vol. Koli Hacmi (m ³)	Pack. Weight Koli Ağırlığı (kg)
109781	2x5	6 V 4500 mAh	30h	6h	4000	275x340x80	4	0,036	10,8
109780	2x10	6 V 4500 mAh	30h	6h	4000	325x340x80	4	0,042	12

Product codes can change by the kelvins, dimensions, or options. Please get in contact with the sales team.

Technical values have tolerance +/-%7 by the operating conditions.

Ürün kodları kelvin, boyut ve opsiyonlar için değişebilir. Lütfen satış ekibi ile iletişime geçiniz.

Teknik sonuçlar çalışma koşullarına bağlı olarak +/-%7 toleransa sahiptir.

Visit our website for latest product informations and documents.

Güncel ürün bilgi ve belgeleri için web sitemizi ziyaret ediniz.



Emergency Luminaires Acil Aydınlatma Armatürleri 2x5W Emergency Spot



Adjustable head
Hangable and movable
Charge and discharge indicator
Switches

Oynar başlıklı
Taşınabilir, asılabilir
Şarj ve deşarj göstergesi
Anahtar



Technical Drawing Teknik Çizim

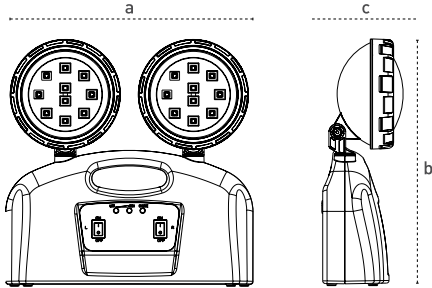

Mechanical Specifications Mekanik Özellikler

Body	Gövde	Plastic Plastik
IP Rating	IP Sınıfı	IP40
IK Rating	IK Gövde Sınıfı	IK06
Fire Protection	Alev Koruması	650°C
Cable Gland	Kablo Rakor	-
Cable	Kablo	2x1mm ²
RAL Code	Ral Kodu	9016
Mounting Type	Montaj Tipi	Surface Mounted Sıva Üstü

Optical Specifications Optik Özellikler

Light Source	Işık Kaynağı	LED
Reflector	Reflektör	Plastic Plastik
Lens	Lens	-
Diffuser	Difüzör	PMMA
CRI		>70
Colour Temperature	Renk Sıcaklığı	4000K
Photobiological Risk Group	Fotobiyolojik Risk Grubu	RG1
Beam Angle	Işık Açısı	-

Electrical Specifications Elektriksel Özellikler

Input Voltage	Giriş Gerilimi	220-240Vac
Frequency	Frekans	50-60Hz
Class	Sınıf	II
LED Lifetime	LED Ömrü	>50.000h
Power Factor	Güç Faktörü	>0,90
Operating Temperature	Çalışma Sıcaklığı	-20°C / +40°C
Function Mode	Çalışma Şekli	Non-Maintained Kesintide
Charging Indicator	Şarj Göstergesi	✓
Discharging Indicator	Deşarj Göstergesi	✓
Switch	Anahtar	✓
Test Button	Test Butonu	-
Standards	Standartlar	60598-2-22, LM80, TM21

Options Opsiyonlar

DALI	-
1-10V	-
Step DIM	-
Electrical Protection	Elektriksel Sınıf
RAL Code	RAL Kodu

Code No Ürün Kodu	Power Güç (W)	Battery Batarya	Charging Time Şarj Süresi	Discharging Time Deşarj Süresi	Colour Temp. Renk Sıcaklığı (K)	Dimensions Boyutlar (mm) axbxc	Pcs / Pack Koli Adedi	Pack. Vol. Koli Hacmi (m ³)	Pack. Weight Koli Ağırlığı (kg)
203913	2x5	4 V 2000 mAh	24h	2h	4000	280x279x89	8	0,07	9,5

Product codes can change by the kelvins, dimensions, or options. Please get in contact with the sales team.
Technical values have tolerance +-7% by the operating conditions.
Ürün kodları kelvin, boyut ve opsiyonlar için değişebilir. Lütfen satış ekibi ile iletişime geçiniz.
Teknik sonuçlar çalışma koşullarına bağlı olarak +-7% toleransa sahiptir.

Visit our website for latest product informations and documents.
Güncel ürün bilgi ve belgeleri için web sitemizi ziyaret ediniz.

Emergency Luminaires

Acil Aydınlatma Armatürleri

2x3W Emergency Spot



Mechanical Specifications

Mekanik Özellikler	
Body Gövde	Plastic Plastik
IP Rating IP Sınıfı	IP40
IK Rating Body IK Gövde Sınıfı	IK06
Fire Protection Alev Koruması	650°C
Cable Gland Kablo Rakor	-
Cable Kablo	2x1mm ²
RAL Code Ral Kodu	9016
Mounting Type Montaj Tipi	Surface Mounted Sıva Üstü

Optical Specifications

Optik Özellikler	
Light Source Işık Kaynağı	Mid Power
Reflector Reflektör	Plastic Plastik
Lens Lens	-
Diffuser Difüzör	PMMA
CRI	>70
Colour Temperature Renk Sıcaklığı	4000K
Photobiological Risk Group Fotobiyolojik Risk Grubu	RG1
Beam Angle Işık Açısı	-

Electrical Specifications

Elektriksel Özellikler	
Input Voltage Giriş Gerilimi	220-240Vac
Frequency Frekans	50-60Hz
Class Sınıf	II
LED Lifetime LED Ömrü	>50.000h
Power Factor Güç Faktörü	>0,90
Operating Temperature Çalışma Sıcaklığı	-20°C / +40°C
Function Mode Çalışma Şekli	Non-Maintained Kesintide
Charging Indicator Şarj Göstergesi	✓
Discharging Indicator Deşarj Göstergesi	✓
Switch Anahtar	✓
Test Button Test Butonu	✓
Standards Standartlar	60598-2-22, LM80, TM21

Options

Opsiyonlar	
DALI	-
1-10V	-
Step DIM	-
Electrical Protection Elektriksel Sınıf	-
RAL Code RAL Kodu	-

Adjustable head
Charge and discharge indicator
Switch and test button
Hangable and movable

Oynar başlıklı
Şarj ve deşarj göstergesi
Anahtar ve test butonu
Taşınabilir, asılabilir



Technical Drawing

Teknik Çizim

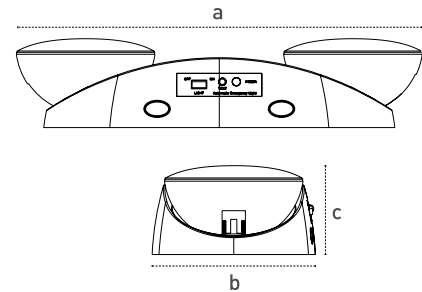

Code No Ürün Kodu	Power Güç [W]	Battery Batarya	Charging Time Şarj Süresi	Discharging Time Deşarj Süresi	Colour Temp. Renk Sıcaklığı [K]	Dimensions Boyutlar (mm) a x b x c	Pcs / Pack Koli Adedi	Pack. Vol. Koli Hacmi (m ³)	Pack. Weight Koli Ağırlığı (kg)
203911	2x3	4 V 2000 mAh	24h	4h	4000	261x89x59	10	0,028	6,4

Product codes can change by the kelvins, dimensions, or options. Please get in contact with the sales team.
Technical values have tolerance +/-7% by the operating conditions.
Ürün kodları kelvin, boyut ve opsiyonlar için değişebilir. Lütfen satış ekibi ile iletişime geçiniz.
Teknik sonuçlar çalışma koşullarına bağlı olarak +/-7% toleransa sahiptir.

Visit our website for latest product informations and documents.
Güncel ürün bilgi ve belgeleri için web sitemizi ziyaret ediniz.



Emergency Luminaires

Acil Aydınlatma Armatürleri

30-60-90-120 LED Lanterns

30-60-90-120 LEDli Işıldak



Replaceable long-life battery

LED indicator showing charge and discharge status

Test switch providing easy control.

Değiştirilebilir uzun ömürlü batarya

Şarj durumunu gösteren LED gösterge.

Kolay kontrol imkanı sunan test butonu.



Technical Drawing

Teknik Çizim

30LED

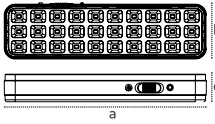

60LED

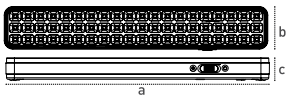

90LED

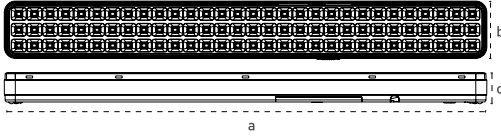

120LED

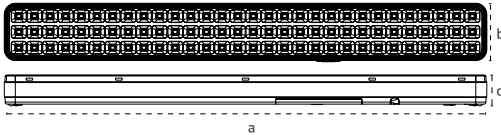

Mechanical Specifications

Mekanik Özellikler

Body	Gövde	Polymer	Polimer
IP Rating	IP Sınıfı	IP40	
IK Rating	IK Gövde Sınıfı	IK08	
Fire Protection	Alev Koruması	650°C	
Cable Gland	Kablo Rakor	-	
Cable	Kablo	-	
RAL Code	Ral Kodu	9016	
Mounting Type	Montaj Tipi	Surface Mounted	Sıva Üstü

Optical Specifications

Optik Özellikler

Light Source	Işık Kaynağı	Mid Power	
Reflector	Reflektör	Plastic	Plastik
Lens	Lens	-	
Diffuser	Difüzör	Plastic	Plastik
CRI		>80	
Colour Temperature	Renk Sıcaklığı	6500K	
Photobiological Risk Group	Fotobiyolojik Risk Grubu	RG1	
Beam Angle	Işık Açısı	-	

Electrical Specifications

Elektriksel Özellikler

Input Voltage	Giriş Gerilimi	220-240Vac	
Frequency	Frekans	50-60Hz	
Class	Sınıf	II	
LED Lifetime	LED Ömrü	>30.000h	
Power Factor	Güç Faktörü	>0,90	
Operating Temperature	Çalışma Sıcaklığı	-20°C / +40°C	
Function Mode	Çalışma Şekli	Non-Maintained	Kesintide
Charging Indicator	Şarj Göstergesi	✓	
Discharging Indicator	Deşarj Göstergesi	✓	
Switch	Anahtar	✓	
Test Button	Test Butonu	✓	
Standards	Standartlar	60598-2-22, LM80, TM21	

Options

Opsiyonlar

DALI	-
1-10V	-
Step DIM	-
Electrical Protection	Elektriksel Sınıf
RAL Code	RAL Kodu

Code No Ürün Kodu	Power Güç (W)	Battery Batarya	Charging Time Şarj Süresi	Discharging Time Deşarj Süresi	Colour Temp. Renk Sıcaklığı (K)	Dimensions Boyutlar (mm) a x b x c	Pcs / Pack Koli Adedi	Pack. Vol. Koli Hacmi (m ³)	Pack. Weight Koli Ağırlığı (kg)
204619	3	3,7V 1,2Ah Ni-Cd	24h	8h	6500	203x55x29	40	0,0185	7,5
204620	4/6	3,7V 2,2Ah Ni-Cd	24h	8h	6500	342x55x29	24	0,0206	7,5
204623	9	2x3,7V 2,0Ah Ni-Cd	24h	8h	6500	482x55x29	20	0,0245	7,5
209039	12	2x3,7V 2,0Ah Ni-Cd	24h	8h	6500	480x55x30	20	0,0245	7,5

Product codes can change by the kelvins, dimensions, or options. Please get in contact with the sales team.

Technical values have tolerance $\pm 7\%$ by the operating conditions.

Ürün kodları kelvin, boyut ve opsiyonlar için değişebilir. Lütfen satış ekibi ile iletişime geçiniz.

Teknik sonuçlar çalışma koşullarına bağlı olarak $\pm 7\%$ toleransa sahiptir.

Visit our website for latest product informations and documents.

Güncel ürün bilgi ve belgeleri için web sitemizi ziyaret ediniz.

All your lighting needs in one address.

Tüm aydınlatma ihtiyaçlarınız için tek adres.

Emergency Luminaires Acil Aydınlatma Armatürleri

Solar Lanterns Solar Işıldak



Mechanical Specifications

Body Gövde	ABS
IP Rating IP Sınıfı	IP20
IK Rating Body IK Gövde Sınıfı	-
Fire Protection Alev Koruması	-
Cable Gland Kablo Rakor	-
Cable Kablo	-
RAL Code Ral Kodu	9016
Mounting Type Montaj Tipi	Surface Mounted Sıva Üstü

Optical Specifications

Light Source Işık Kaynağı	Mid Power LED
Reflector Reflektör	Plastic Plastik
Lens Lens	-
Diffuser Difüzör	Plastic Plastik
CRI	>80
Colour Temperature Renk Sıcaklığı	6500K
Photobiological Risk Group Fotobiyolojik Risk Grubu	RG1
Beam Angle Işık Açısı	-

Electrical Specifications

Input Voltage Giriş Gerilimi	220-240Vac
Frequency Frekans	50-60Hz
Class Sınıf	I
LED Lifetime LED Ömrü	>30.000h
Power Factor Güç Faktörü	-
Operating Temperature Çalışma Sıcaklığı	-20°C / +40°C
Function Mode Çalışma Şekli	Maintained Sürekli
Charging Indicator Şarj Göstergesi	-
Discharging Indicator Deşarj Göstergesi	-
Switch Anahtar	✓
Test Button Test Butonu	-
Standards Standartlar	60598-2-22

Options

DALI	-
1-10V	-
Step DIM	-
Electrical Protection Elektriksel Sınıf	-
RAL Code RAL Kodu	-

Rechargeable battery
Hangable and movable

Şarj edilebilir batarya
Taşınabilir, asılabilir



Technical Drawing
Teknik Çizim

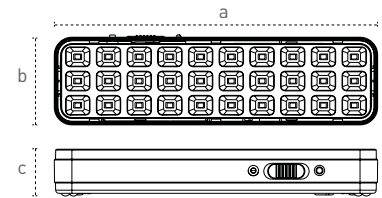

Code No Ürün Kodu	Power Güç (W)	Battery Batarya	Charging Time Şarj Süresi	Discharging Time Deşarj Süresi	Colour Temp. Renk Sıcaklığı (K)	Dimensions Boyutlar (mm) axbxc	Pcs / Pack Koli Adedi	Pack. Vol. Koli Hacmi (m ³)	Pack. Weight Koli Ağırlığı (kg)
206489	30 LED	4 V 2000 mAh	24h	High 3-4h Low 6-8h	6500	140x64x46	20	0,06	4

Product codes can change by the kelvins, dimensions, or options. Please get in contact with the sales team.
Technical values have tolerance +/-7% by the operating conditions.
Ürün kodları kelvin, boyut ve opsiyonlar için değişebilir. Lütfen satış ekibi ile iletişime geçiniz.
Teknik sonuçlar çalışma koşullarına bağlı olarak +/-7% toleransa sahiptir.

Visit our website for latest product informations and documents.
Güncel ürün bilgi ve belgeleri için web sitemizi ziyaret ediniz.



Emergency Luminaires Acil Aydınlatma Armatürleri

Ausled & Rausled



Ausled



Rausled

3-5-10W Power options

Maintained / Non-maintained function mode

3 hours discharging time

Recessed / Surface mounted options

3-5-10W Güç seçeneği

Sürekli ve kesintide çalışma şekli

3 saat deşarj süresi

Sıva altı / sıva üstü montaj

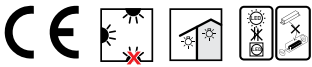

Technical Drawing

Teknik Çizim

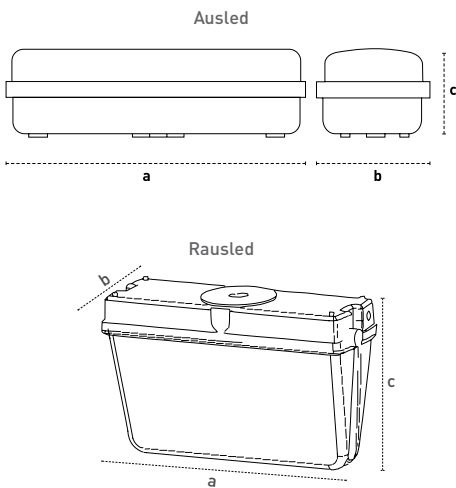

Mechanical Specifications

Mekanik Özellikler

Body	Gövde	Polymer	Polimer
IP Rating	IP Sınıfı	IP65	
IK Rating	IK Gövde Sınıfı	IK08	
Fire Protection	Alev Koruması	650°C	
Cable Gland	Kablo Rakor	PG9	
Cable	Kablo	-	
RAL Code	Ral Kodu	RAL9016	
Mounting Type	Montaj Tipi	Recessed / Surface Mounted	Sıva Altı / Sıva Üstü Montaj

Optical Specifications

Optik Özellikler

Light Source	Işık Kaynağı	Mid Power	
Reflector	Reflektör	-	
Lens	Lens	-	
Diffuser	Difüzör	PC	
CRI		>80	
Colour Temperature	Renk Sıcaklığı	3000K / 4000K / 6500K	
Photobiological Risk Group	Fotobiyolojik Risk Grubu	RG1	
Beam Angle	Işık Açısı	110°	

Electrical Specifications

Elektriksel Özellikler

Input Voltage	Giriş Gerilimi	220-240Vac	
Frequency	Frekans	50-60Hz	
Class	Sınıf	I	
LED Lifetime	LED Ömrü	>50.000h	
Power Factor	Güç Faktörü	>0,90	
Operating Temperature	Çalışma Sıcaklığı	-20°C / +45°C	
Function Mode	Çalışma Şekli	Maintained/Non-Maintained	Sürekli/Kesintide
Charging Indicator	Şarj Göstergesi	-	
Discharging Indicator	Deşarj Göstergesi	-	
Switch	Anahtar	-	
Test Button	Test Butonu	-	
Standards	Standartlar	60598-2-22, LM80, TM21	

Options

Opsiyonlar

DALI		✓
1-10V		-
Step DIM		-
Electrical Protection	Elektriksel Sınıf	-
RAL Code	RAL Kodu	-

Code No Ürün Kodu	Type Tip	Power Güç (W)	Battery Batarya	Charging Time Şarj Süresi	Discharging Time Deşarj Süresi	Lum. Flux Işık Akısı (lm)	Colour Temp. Renk Sıcaklığı (K)	Efficacy Etkinlik Faktörü (lm/W)	Dimensions Boyutlar (mm) axbxc	Pcs / Pack Koli Adedi	Pack. Vol. Koli Hacmi (m³)	Pack. Weight Koli Ağırlığı (kg)
115140	DC	3	3,7V 3500mAh	24h	3h	300	6500	100	350x117x76	12	0,054	10,4
108390	AC/DC	5	3,7V 3500mAh	24h	3h	500	6500	100	350x117x76	12	0,054	10,4
110667	AC/DC	10	3,7V 3500mAh	24h	3h	1000	6500	100	350x117x76	12	0,054	10,4

Product codes can change by the kelvins, dimensions, or options. Please get in contact with the sales team.

Technical values have tolerance +-7% by the operating conditions.

Ürün kodları kelvin, boyut ve opsiyonlar için değişebilir. Lütfen satış ekibi ile iletişime geçiniz.

Teknik sonuçlar çalışma koşullarına bağlı olarak +-7% toleransa sahiptir.

Ex-Proof Emergency Luminaires Ex-Proof Acil Aydınlatma Armatürleri Ausled & Raused



ZONE 2
ZONE22

Mechanical Specifications

Mekanik Özellikler	
Body Gövde	PC
IP Rating IP Sınıfı	IP65
IK Rating Body IK Gövde Sınıfı	IK08
Fire Protection Alev Koruması	650°C
Cable Gland Kablo Rakor	PG9/M16
Cable Kablo	-
RAL Code Ral Kodu	1023
Mounting Type Montaj Tipi	Surface-Recessed Mounted Sıva Üstü - Sıva Altı

Optical Specifications

Optik Özellikler	
Light Source Işık Kaynağı	Power LED
Reflector Reflektör	-
Lens Lens	PMMA
Diffuser Difüzör	PC
CRI	>80
Colour Temperature Renk Sıcaklığı	3000K-4000K-6500K
Photobiological Risk Group Fotobiyolojik Risk Grubu	RG01
Beam Angle Işık Açısı	110°

Electrical Specifications

Elektriksel Özellikler	
Input Voltage Giriş Gerilimi	220-240Vac
Frequency Frekans	50-60Hz
Class Sınıf	I
System Lifetime Sistem Ömrü	>50.000h
Power Factor Güç Faktörü	>0,95
Operating Temperature Çalışma Sıcaklığı	-20°C / 45°C
Function Mode Çalışma Şekli	Maintained / Non-Maintained Sürekli / Kesintide
Charging Indicator Şarj Göstergesi	-
Discharging Indicator Deşarj Göstergesi	-
Switch Anahtar	-
Standards Standartlar	60598-2-22, LM79, EN 13032, LM80, TM21, EN 62262, EN 60529, 60079-10-1, 60079-10-2

Options

Opsiyonlar	
DALI	-
1-10V	-
Step DIM	-
Electrical Protection Elektriksel Sınıf	-
RAL Code RAL Kodu	✓

Gas Explosion Proof: ZONE 2
Dust Explosion Proof: ZONE22
II 3G Ex ec IIC T6 Gc
II 3D Ex tc IIIC (T85°C) Dc

Gaz Patlama Koruması: ZONE2
Toz Patlama Koruması: ZONE22
II 3G Ex ec IIC T6 Gc
II 3D Ex tc IIIC (T85°C) Dc



Code No Ürün Kodu	Type Tip	Power Güç [W]	Battery Batarya	Charging Time Şarj Süresi	Discharging Time Deşarj Süresi	Lum. Flux Işık Akısı [lm]	Colour Temp. Renk Sıcaklığı [K]	Efficacy Etkinlik Faktörü [lm/W]	Dimensions Boyutlar [mm] axbxc	Pcs / Pack Koli Adedi	Pack. Vol. Koli Hacmi [m³]	Pack. Weight Koli Ağırlığı [kg]
109710	Surface Mounted Sıva Üstü	15	3,7V 4500mAh	24h	3h	1500	6500	100	350x117x76	6	0,027	5,5
111644	Recessed Mounted Sıva Altı	15	3,7V 4500mAh	24h	3h	1500	6500	100	350x117x76	6	0,027	5,5
111683	Surface Mounted Sıva Üstü	15	3,7V 4500mAh	24h	3h	1500	6500	100	350x117x218	6	0,027	5,5



Emergency Luminaires Acil Yönlendirme Armatürleri Vialed



Recessed Mounted
Siva Altı

Surface Mounted
Siva Üstü

Pendant
Sarkit

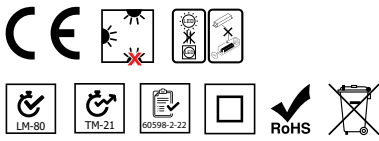

Emergency Routing Label Guide Acil Yönlendirme Etiket Kılavuzu

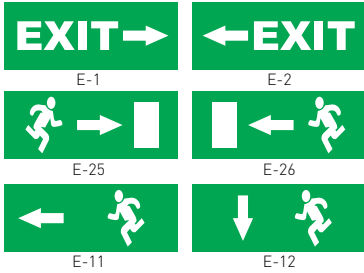

Technical Drawing Teknik Çizim

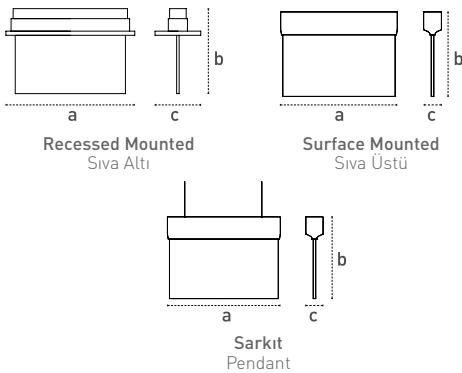

Mechanical Specifications Mekanik Özellikler

Body Gövde	Aluminium Alüminyum
IP Rating IP Sınıfı	IP20
IK Rating Body IK Gövde Sınıfı	-
Fire Protection Alev Koruması	650°C
Cable Gland Kablo Rakor	-
Cable Kablo	2x0,75mm ²
RAL Code Ral Kodu	-
Mounting Type Montaj Tipi	Recessed / Surface / Pendant Mounted Siva Altı / Siva Üstü / Sarkit

Optical Specifications Optik Özellikler

Light Source Işık Kaynağı	Mid Power
Reflector Reflektör	-
Lens Lens	-
Diffuser Difüzör	PMMA
CRI	>70
Colour Temperature Renk Sıcaklığı	-
Photobiological Risk Group Fotobiyolojik Risk Grubu	RG1
Beam Angle Işık Açısı	-

Electrical Specifications Elektriksel Özellikler

Input Voltage Giriş Gerilimi	220-240Vac
Frequency Frekans	50-60Hz
Class Sınıf	II
LED Lifetime LED Ömrü	>50.000h
Power Factor Güç Faktörü	>0,90
Operating Temperature Çalışma Sıcaklığı	-20°C / +45°C
Function Mode Çalışma Şekli	Maintained Sürekli
Charging Indicator Şarj Göstergesi	✓
Discharging Indicator Deşarj Göstergesi	✓
Switch Anahtar	-
Test Button Test Butonu	-
Standards Standartlar	60598-2-22, LM80, TM21

Options Opsiyonlar

DALI	-
1-10V	-
Step DIM	-
Electrical Protection Elektriksel Sınıf	-
RAL Code RAL Kodu	-

Code No Ürün Kodu	Type Tip	Power Güç (W)	Battery Batarya	Charging Time Şarj Süresi	Discharging Time Deşarj Süresi	Colour Temp. Renk Sıcaklığı (K)	Dimensions Boyutlar (mm) a x b x c	Pcs / Pack Koli Adedi	Pack. Vol. Koli Hacmi (m ³)	Pack. Weight Koli Ağırlığı (kg)
201136	Pendant/Sarkit	3	1000 mAh 1.2 Ni-Mh	24h	3h	6500	280x205x42	10	0,024	7
201165	Pendant/Sarkit	3	1000 mAh 1.2 Ni-Mh	24h	3h	6500	280x205x45	10	0,024	7
200944	Surface Moun./ Mafsalı	3	1000 mAh 1.2 Ni-Mh	24h	3h	6500	280x205x42	10	0,024	11
201013	Surface Moun./Siva Üstü	3	1000 mAh 1.2 Ni-Mh	24h	3h	6500	280x205x42	10	0,024	11
201064	Recessed Moun./Siva Altı	3	1000 mAh 1.2 Ni-Mh	24h	3h	6500	310x205x110	10	0,07	11
201110	Recessed Moun./Siva Altı	3	1000 mAh 1.2 Ni-Mh	24h	3h	6500	310x205x110	10	0,07	11

Product codes can change by the kelvins, dimensions, or options. Please get in contact with the sales team. Ürün kodları kelvin, boyut ve opsiyonlar için değişebilir. Lütfen satış ekibi ile iletişime geçiniz. Technical values have tolerance +- %7 by the operating conditions. Teknik sonuçlar çalışma koşullarına bağlı olarak +- %7 toleransa sahiptir.

All your lighting needs in one address.
Tüm aydınlatma ihtiyaçlarınız için tek adres.

Emergency Luminaires Acil Yönlendirme Armatürleri Exiled



Mechanical Specifications Mekanik Özellikler

Body Gövde	Aluminium Alüminyum
IP Rating IP Sınıfı	IP20
IK Rating Body IK Gövde Sınıfı	-
Fire Protection Alev Koruması	650°C
Cable Gland Kablo Rakor	-
Cable Kablo	3x0,75mm ²
RAL Code Ral Kodu	-
Mounting Type Montaj Tipi	Recessed / Surface Mounted Sıva Altı / Sıva Üstü

Optical Specifications Optik Özellikler

Light Source Işık Kaynağı	Mid Power
Reflector Reflektör	-
Lens Lens	-
Diffuser Difüzör	Glass
CRI	>70
Colour Temperature Renk Sıcaklığı	-
Photobiological Risk Group Fotobiyolojik Risk Grubu	RG1
Beam Angle Işık Açısı	-

Electrical Specifications Elektriksel Özellikler

Input Voltage Giriş Gerilimi	220-240Vac
Frequency Frekans	50-60Hz
Class Sınıf	II
LED Lifetime LED Ömrü	>30.000h
Power Factor Güç Faktörü	>0,90
Operating Temperature Çalışma Sıcaklığı	-20°C / +45°C
Function Mode Çalışma Şekli	Maintained Sürekli
Charging Indicator Şarj Göstergesi	✓
Discharging Indicator Deşarj Göstergesi	✓
Switch Anahtar	-
Test Button Test Butonu	✓
Standards Standartlar	60598-2-22, LM80, TM21

Options Opsiyonlar

DALI	-
1-10V	-
Step DIM	-
Electrical Protection Elektriksel Sınıf	-
RAL Code RAL Kodu	-

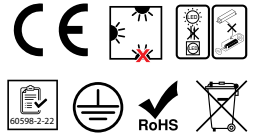

Emergency Routing Label Guide Acil Yönlendirme Etiket Kılavuzu

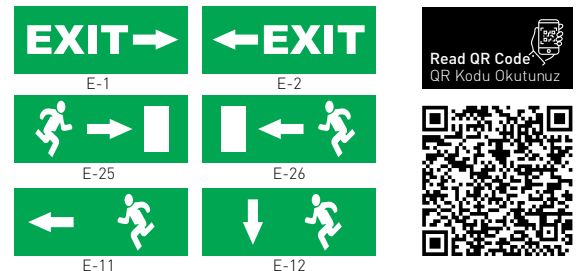

Technical Drawing Teknik Çizim

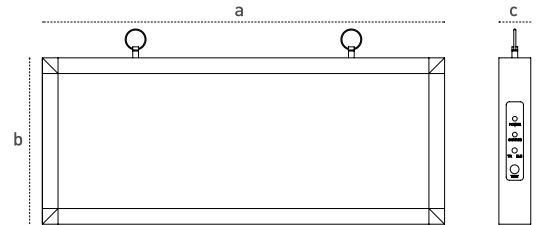

Code No Ürün Kodu	Type Tip	Power Güç (W)	Battery Batarya	Charging Time Şarj Süresi	Discharging Time Deşarj Süresi	Colour Temp. Renk Sıcaklığı (K)	Dimensions Boyutlar (mm) a x b x c	Pcs / Pack Koli Adedi	Pack. Vol. Koli Hacmi (m ³)	Pack. Weight Koli Ağırlığı (kg)
203888	Double Side E116	3	800 mAh 1.2 Ni-Cd	24h	3h	6500	360x150x24	10	0,023	6,8
203889	Double Side E186	3	800 mAh 1.2 Ni-Cd	24h	3h	6500	360x150x24	10	0,023	6,8
203887	Double Side E114-E115	3	800 mAh 1.2 Ni-Cd	24h	3h	6500	360x150x24	10	0,023	6,8
203890	Double Side E54	3	800 mAh 1.2 Ni-Cd	24h	3h	6500	360x150x24	10	0,023	6,8
203891	One Side E5	3	800 mAh 1.2 Ni-Cd	24h	3h	6500	360x150x24	10	0,023	6,8
203885	Double Side E5	3	800 mAh 1.2 Ni-Cd	24h	3h	6500	360x150x24	10	0,023	6,8
205688	Double Side E273	3	800 mAh 1.2 Ni-Cd	24h	3h	6500	450x188x94	10	0,08	11

Product codes can change by the kelvins, dimensions, or options. Please get in contact with the sales team.
Technical values have tolerance +- %7 by the operating conditions.
Ürün kodları kelvin, boyut ve opsiyonlar için değişebilir. Lütfen satış ekibi ile iletişime geçiniz.
Teknik sonuçlar çalışma koşullarına bağlı olarak +- %7 toleransa sahiptir.



Pelsan



All your lighting needs in one address.
Tüm aydınlatma ihtiyaçlarınız için tek adres.



www.pelsan.com.tr
info@pelsan.com.tr | export@pelsan.com.tr

HEAD OFFICE
GENEL MERKEZ

Çerkeşli O.S.B.
İmes 5. Cadde No:12
Dilovası / Kocaeli - TÜRKİYE



/PelsanAydınlatma



pelsan-aydinlatma



pelsan aydinlatma



/pelsanaydinlatma



/PelsanLight

T : +9(0850) 460 75 76
F : +9(0216) 364 60 15