

 **Pelsan**



**YOL ve CADDE
ARMATÜRLERİ**

RIO XXS

www.pelsan.com.tr

RIO XXS





- Alüminyum Enjeksiyon Gövde
- IP66, Toz ve Su Geçirmez
- IK08 Temperli Cam
- 145 lm/W'a Varan Verimlilik
- IP67, ENEC Belgeli Driver
- LED Çip Ömrü, +100.000 saat L70 @Ts=85°C
- 10kV Dahili Parafudr
- Tool Free Tasarım

IK08 Temperli Cam

Yüksek Verimli
LED Çipler

PC Reflektör

PMMA Lens ile Kusursuz
Işık Dağılımı

IP66, Toz ve Su Geçirmez
Alüminyum Gövde

Driver Bölmesine
Aletsiz Erişim

Kolay Açı Ayarı
(0° -5° -10° -15 °)



Driver Kısmı
Aletsiz Açılabilir

Pürüzsüz Yüzey Tasarımıyla
Kendi Kendini Temizleme Özelliği

Nema ve Zhaga Soketi
Uygulanabilir

42-60
Konsol Girişi





Nema & Zhaga Soketi

Nema soketi, armatürleri geleceğin teknolojisine uyum sağlamak için kullanılan, armatürden ayrı bir parçadır. Soket değiştirilerek armatürler kolayca yeni teknolojik gelişmelere adapte edilebilir. Bakımı ve montajı kolaydır.

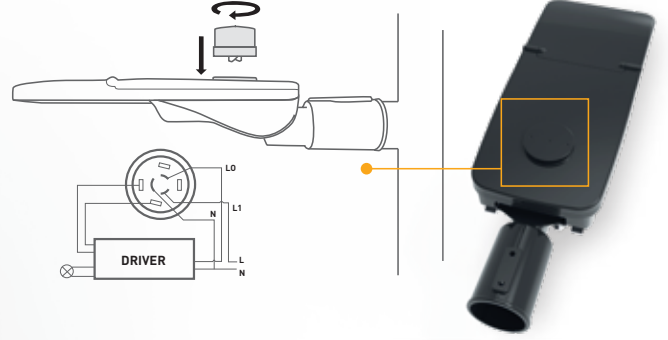

DALI, 1-10V, Step Dim seçenekleriyle uzaktan kontrol sistemleri kullanılabilir. Yolun yoğunluğuna göre, armatürün açma, kapama ve dimleme gibi işlemleri kolayca yapılabilir.

Fotosel

Fotosel, çevrenin aydınlık seviyesini algılayarak armatürleri otomatik olarak açıp kapatır. Havanın kararmasıyla etkinleşen fotosel, gereksiz enerji tüketimini önleyerek verimliliği artırır.

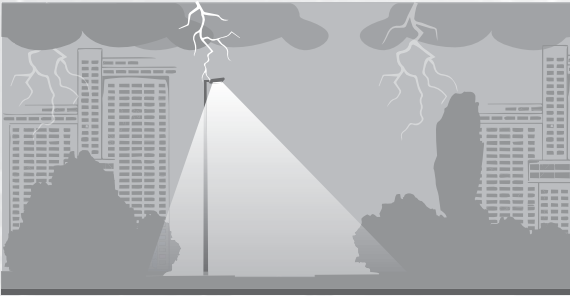

Harici Parafudr

Parafudr, armatürü yıldırım ve yüksek gerilim dalgalanmalarına karşı korur. RIO XXS'de 10kV dahili parafudr kullanılmaktadır. Armatüre harici bir parafudr eklenerek, armatürün aşırı gerilimlere karşı koruma seviyesi artırılır.

Marin Boya

Özellikle kıyı bölgeleri ve kimyasal ortamlarda olumsuz çevre koşulları ortaya çıkabilir. Marin boya, zorlu çevresel koşullarda armatür için korozyona karşı ek koruma sağlar.

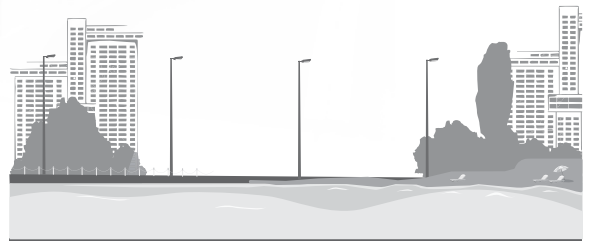

Farklı Uygulama Alanlarına Uygun Optik Çözümler

Rio XXS yol ve cadde armatürü, TEDAŞ'ın şartnamesi ve farklı kullanım alanlarındaki aydınlatma sınıflarına göre alternatif optik çözümler sunar.



ME-CE sınıfı şehir içi yol ve cadde aydınlatmalarına uygun optik çözümler

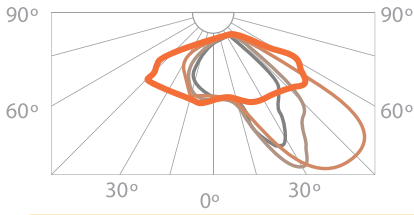

MEW sınıfı ışığı yansıtma oranı yüksek asfalt otoyolların aydınlatmalarına uygun optik çözümler

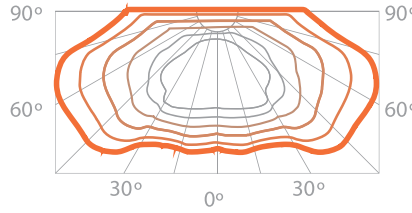

CE ve S sınıfı şehir içi kullanım alanlarına uygun optik çözümler

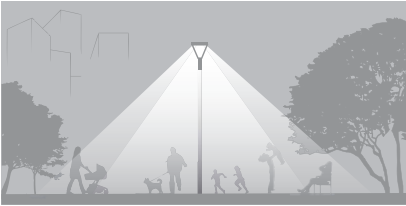
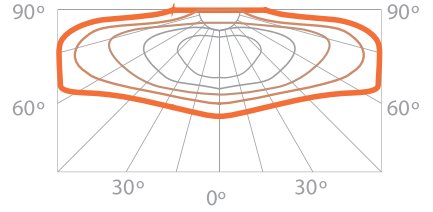

Meydan-Çevre-Genel aydınlatma sınıfına uygun optik çözümler

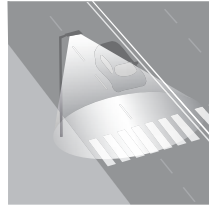
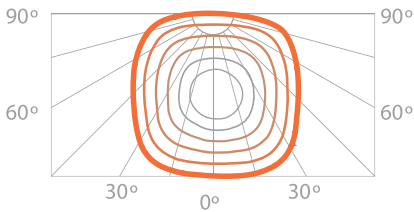

Yaya geçidi kullanımlarına uygun optik çözümler

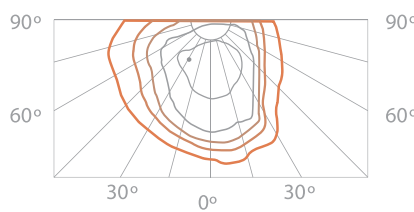

Yaya geçidi kullanımlarına uygun optik çözümler

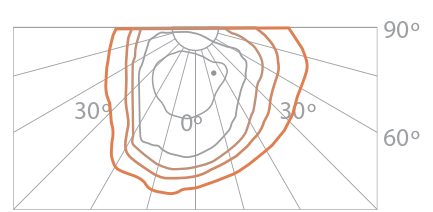

Farklı Direk Yükseklikleri için Kullanım Önerileri



Rio XXS LED yol ve cadde armatürleri, 4-10m arasındaki direk yükseklikleri ve farklı güç - lümen çıkışı opsiyonları ile alternatif seçenekler sunar.

Güç	Tavsiye Edilen Direk Yükseklikleri
35W	4-6m
50W	6-8m
60W	8-10m

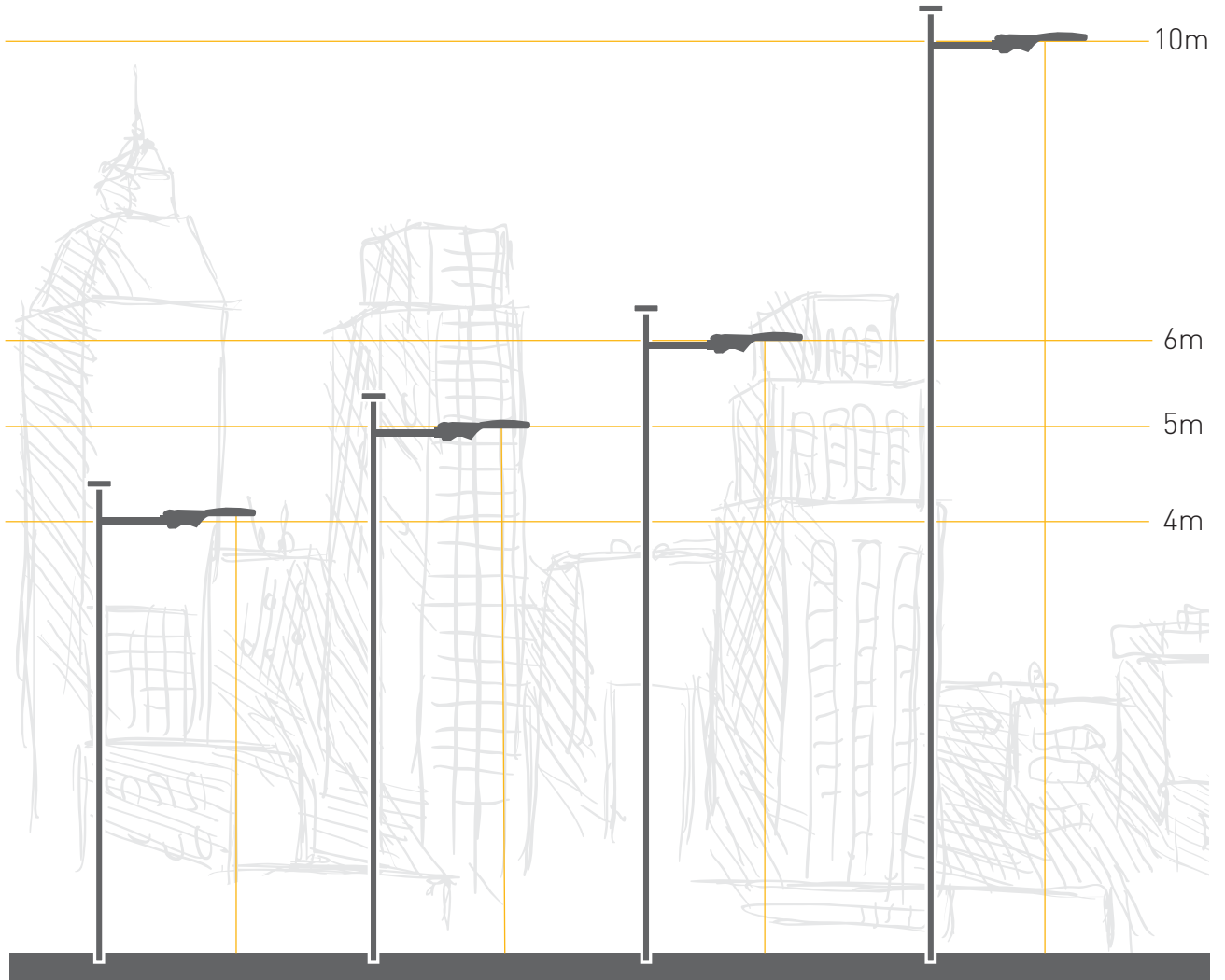



Mekanik Özellikler

Gövde	Alüminyum
IP Sınıfı	IP66
IK Sınıfı	IK09
Scx≤	0,093
Ağırlık (kg)	3,3
RAL Kodu	7043
Boyutlar (mm)	178x525x120
Yan Konsol Girişi	42-60mm
Üst Konsol Girişi	42-60mm
Konsol Açısı	0° -5° -10° -15 °
Tavsiye Edilen Uygulama Yüksekliği (m)	4-10m



Elektriksel Özellikler

Güç	35W- 50W-60W
Işık Akısı	5075lm-6850lm- 8520lm
Etkinlik Faktörü	145lm/W - 137lm/W - 142lm/W
LED Çip ve Driver Markası	Samsung - IP67 ENEC Belgeli Driver
LED Çip Ömrü	Ts=85°C +100.000 hrs L70
Driver Ömrü	Tc<72°C +62.000 hrs
Giriş Gerilimi	220-240Vac
Frekans	50-60Hz
Güç Faktörü	>0.95
SPD (Yüksek Voltaj Koruması)	10kV
THD	<%10
Çalışma Sıcaklığı	-20°C / +45°C
Sınıf	I



Optik Özellikler

Işık Akısı	5075lm-6850lm- 8520lm
Etkinlik Faktörü	145lm/W - 137lm/W - 142lm/W
Lens	PMMA
Difüzör	Temperli Cam
ULOR (Yansıma Oranı)	0%
Aydınlatma Sınıfı (ME1-ME6)	ME3/ME4/ME5/ME6
CRI (Renksel Geri Verme İndeksi)	>70
Renk Standardı	Quarter Bin
Renk Sıcaklığı	3000K / 4000K / 6500K



Opsiyonlar

DALI	Uygun
Nema7 Soket	Uygun
Zhaga Soket	Uygun
Sınıf I veya Sınıf II	Uygun
Marin Boya	Uygun
Step Dim	Uygun
1-10V	Uygun
Harici Parafudr (10kV)	Uygun



Pelsan



Tüm aydınlatma ihtiyaçlarınız için tek adres.

www.pelsan.com.tr

info@pelsan.com.tr | export@pelsan.com.tr

MERKEZ

Çerkeşli O.S.B.
İmes 5. Cadde No:12
Dilovası / Kocaeli - TÜRKİYE



/PelsanAydınlatma



pelsan-aydinlatma



pelsan aydinlatma



/pelsanaydinlatma



/PelsanLight

T : +9(0850) 460 75 76

F : +9(0216) 364 60 15